

MEBLE
KUCHENNE
rozwiązania studyjne



Spółka Meblowa KAM sp. j.

100% POLSKI KAPITAŁ
POLSKA FIRMA

Zakład Produkcyjny - Milejewo, k. Elbląga



Spółka Meblowa KAM jest firmą z całkowitym kapitałem polskim.

Zakład Produkcyjny i Salon Firmowy znajdują się w miejscowości Milejewo, zlokalizowanej na Wysoczyźnie Elbląskiej, w województwie warmińsko-mazurskim.

Produkcja mebli kuchennych KAM rozpoczęła się w 1991 roku. Od tamtego czasu firma skutecznie umacnia swoją pozycję na rynku, co wyraża się rosnącą sprzedażą oferowanych systemów kuchennych.

Meble KAM dostępne są w wielu punktach sprzedaży w Polsce oraz trafiają do odbiorców w 26 krajach świata.

Projektanci i technolodzy KAM przez cały czas poszukują wyjątkowych rozwiązań, dzięki którym tworzona jest ciekawa i kompletna oferta. Tak powstają rozpoznawalne meble kuchenne wysokiej jakości, które umacniają wyrazistą tożsamość marki KAM.

Otwartość, umiejętność współpracy, jak też dbałość o klientów, gwarantują mocną pozycję na rynku polskim i zagranicznym.





PRODUCENT KUCHNI OD 1991 ROKU

Spółka Meblowa Kam sp. j. jest producentem mebli kuchennych z ponad 25-letnim doświadczeniem. Przez te wszystkie lata wypracowała sobie solidną podstawę, dzięki której może wprowadzać najnowocześniejsze rozwiązania technologiczne oraz projektowe.

Od wielu lat Spółka Meblowa KAM sp. j. rozwija swój park maszynowy. Dzięki przemyślanym inwestycjom i automatyzacji nowych linii produkcyjnych klient końcowy otrzymuje meble o nieprzeciętnej jakości, wyprodukowane z najwyższą starannością.



Za swoje autorskie systemy kuchenne firma KAM była wielokrotnie nagradzana Złotymi Medalami na prestiżowych Międzynarodowych Targach Poznańskich - MEBLE POLSKA.

W sumie zdobyła aż siedem wyróżnień. Ostatni Złoty Medal MTP został przyznany w 2017 roku za „System Mebli Kuchennych PREMIUM Kammoduł”.

**Tworzymy markę docenianą
wśród Klientów, Partnerów
i Pracowników**

Złote Medale zdobyte na Międzynarodowych Targach Poznańskich



2004



2007



2009



2012



2014



2015



2017





PRO-LINE Kammoduł



PREMIUM Kammoduł

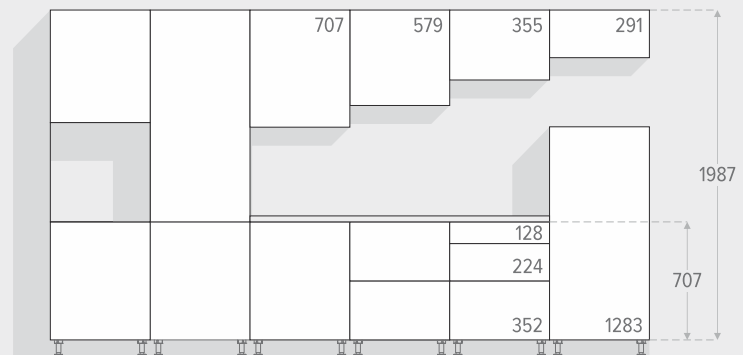

KAMMODUŁ



SKANUJ

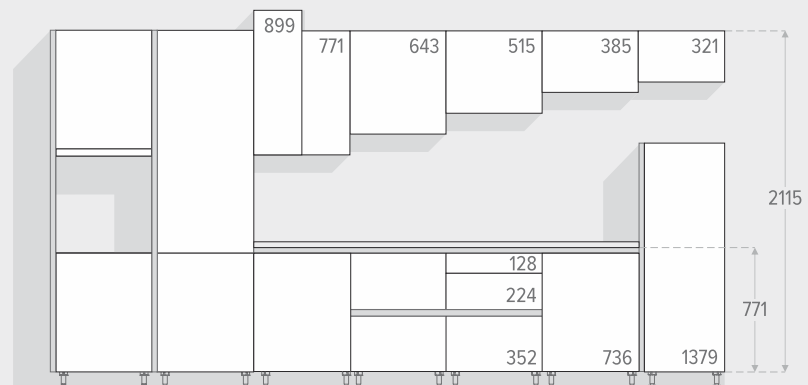

PRO-LINE Kammoduł - profil uchwyty wbudowany w korpusie



SKANUJ

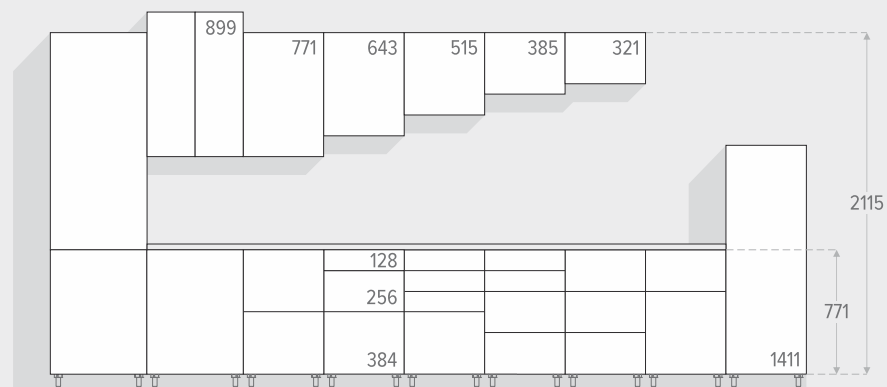

PREMIUM Kammoduł



SKANUJ

FUNKCJONALNE I PIĘKNE KUCHNIE



Spółka Meblowa Kam sp. j. oferuje cztery systemy mebli studyjnych. Każdy z nich wyposażony jest w wysokiej jakości okucia i charakteryzuje się przemyślanymi modelami szafek, które pozwolą uporządkować każdą przestrzeń kuchenną.

Kuchnie KAMPLUS to sprawdzony oraz najczęściej spotykany podział szafek z szufladami i szafek wiszących. Linia mebli kuchennych Kammoduł bazuje na nowatorskiej, modułowej konstrukcji, dzięki której meble zapewniają więcej przestrzeni użytkowej.

KAMPLUS	_____	7 - 26
PREMIUM Kammoduł	_____	27 - 34
PRO-LINE Kammoduł	_____	35 - 39
KAMMODUŁ	_____	40

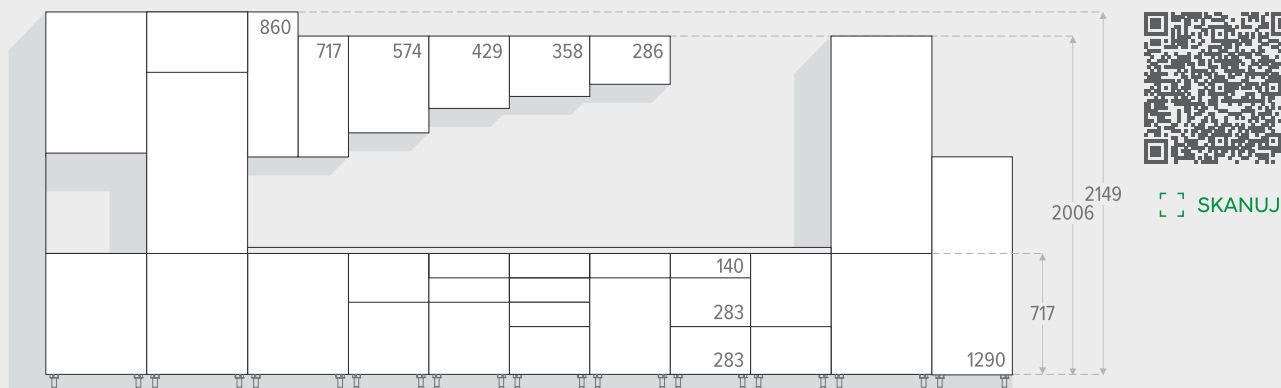

KAMPLUS





FRONT
LUNA Biała
OLIMPIA 14 Dąb H Tabak

BLAT
Dąb Halifax Tabak

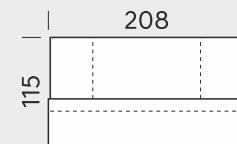



Kuchnie KAMPLUS oferują wiele „pakownych” mebli kuchennych: szafy spiżarniane, wysokie szafy cargo, pojemne szafki z szufladami o ponadprzeciętnym udźwigu. To użytkownik przy udziale projektanta może zdecydować, które rozwiązanie lepiej sprawdzi się w jego wnętrzu. Gdy odpowiednie meble zostaną wybrane można pomyśleć o detalach, które ułatwią codzienną pracę w kuchni, tj. odpowiednie oświetlenie lub chowane gniazdka elektryczne.



FRONT
OLIMPIA 13 Biel Szlachetna
OLIMPIA 14 Łupek Łłowy Szary

BLAT
Łupek Łłowy Szary

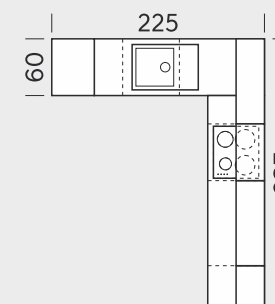



Stonowane szarości - kamień oraz biel. Dobierając indywidualne dodatki można łatwo zmienić charakter kuchni, tak aby całe wnętrze odpowiadało potrzebom użytkownika.





FRONT
OLIMPIA 14 Dąb Halifax Bielony
SARA MU M0246

BLAT
Dubaj Czarny

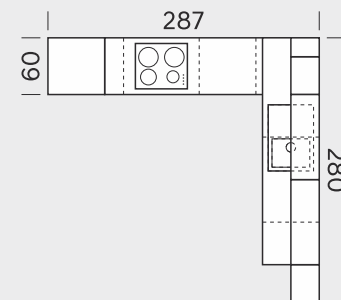



Kuchnie KAMPLUS to doskonale przemyślany układ szafek i ergonomicznych głębokich szuflad, będący efektem ponad 25 lat doświadczeń w projektowaniu mebli kuchennych dopasowanych do specyfiki polskich mieszkań, domów oraz zmieniających się potrzeb kolejnych pokoleń.



KAMPLUS



FRONT
SYLWIA FP-6 M000

BLAT
Dąb Arlington

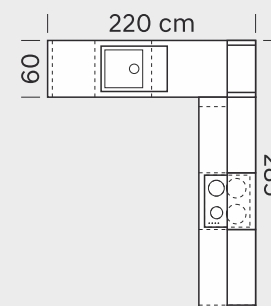



O prestiżu i klasie kuchni świadczą nowoczesne akcesoria gwarantujące ciche domykanie, elektryczne systemy otwierania szuflad czy detale, takie jak zawiasy czy eleganckie uchwyty, podkreślające charakter całej zabudowy.



FRONT
SYLWIA FP1 258M
SYLWIA FP1 7047M

BLAT
Dąb Lancelot

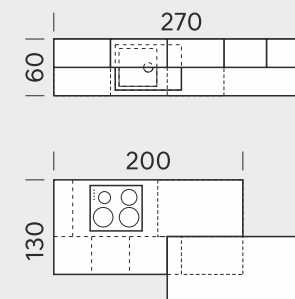



W kuchniach KAMPLUS oferujemy fronty lakierowane ze zintegrowanymi uchwytami SYLWIA FP1. Dzięki połączeniu frontów w dwóch kolorach udało się uzyskać wyraziste wnętrze z charakterem. Idealnym zwieńczeniem całego projektu jest wyspa zbudowana z płyt laminowanych i lakierowanych. Takie rozwiązanie zapewnia odpowiednie miejsce do pracy i przebywania z rodziną lub gośćmi.



FRONT
SYLWIA OR1 202M
OLIMPIA 13 Sosna Bramberg

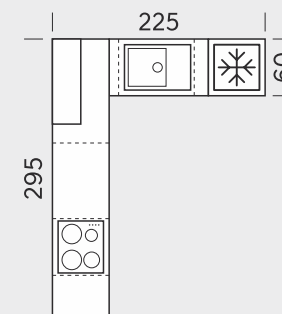

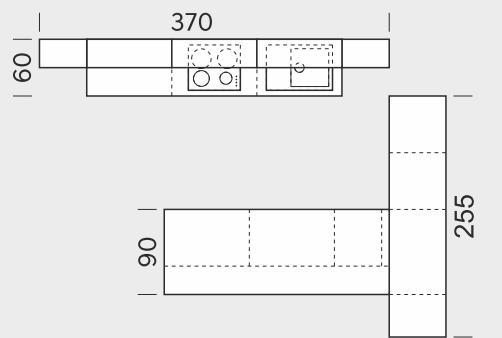

FRONT
LUNA Vanilia
OLIMPIA 14 Ceramic Rdzawy

BLAT
Ceramic Rdzawy



FRONT
LUNA Popiel

BLAT
Sosna Jackson

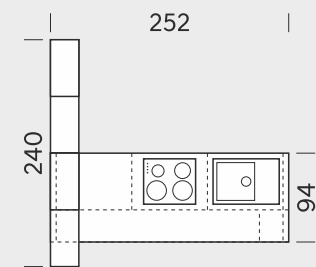



Wzory nowoczesnych płyt meblowych naśladowujące postarzone drewno świetnie korespondują z nowoczesnymi materiałami połyskowymi, takimi jak płyty MDF akrylowane. Takie zestawienia zawsze będą wyglądały atrakcyjnie i tak naprawdę nigdy nie wyjdą z mody.

KAMPLUS



FRONT
OLIVIA Sosna Bielona

BLAT
Marmur Brązowy

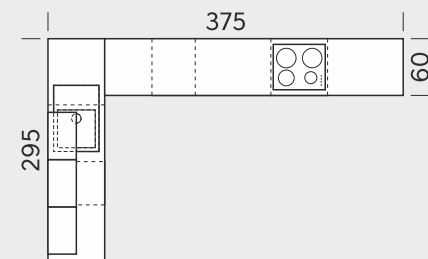

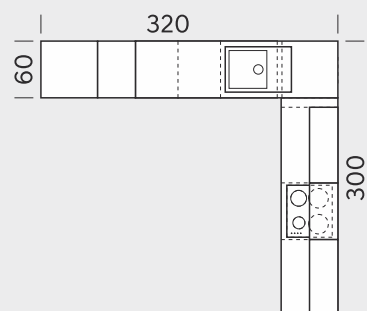

FRONT
OLIVIA Dąb Sonoma

BLAT
Czerń Wulkaniczna



FRONT
LUNA Biała
KAMELIA Sosna Brązowa

BLAT
Beton Ciemny

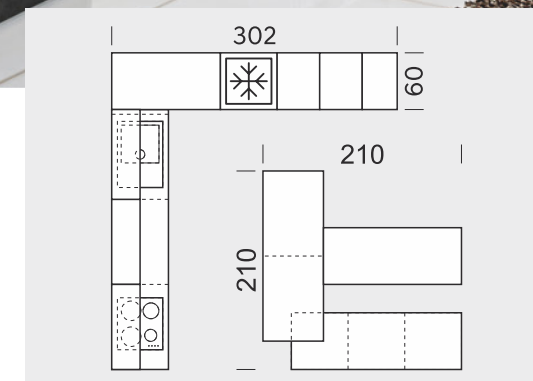

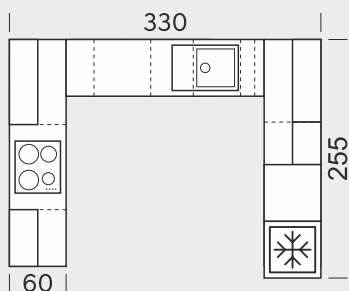

FRONT
SYLWIA FP6 M000

BLAT
Dąb Arlington

KAMPLUS



FRONT
KAMELIA Dąb Naturalny

BLAT
Ceramic Antracyt

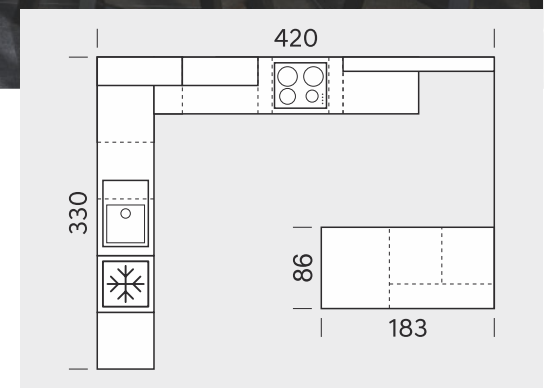



Dekory imitujące drewno z pęknięciami, sękami i widocznymi śladami użytkowania podkreślają indywidualność oraz zamiłowanie do tradycji i szacunek do historii. Nowoczesne technologie produkcji płyt meblowych pozwalają odwzorować wyraźny rysunek drewna oraz jego naturalną strukturę.

PREMIUM Kammoduť



FRONT
M13 Dąb Lancelot
SYLWIA FP-2 M237

BLAT
Dąb Lancelot

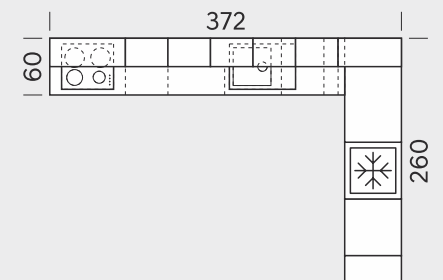



Największym atutem kuchni PREMIUM są modułowe szuflady, których wysokość jest dopasowana do najczęściej przechowywanych akcesoriów oraz produktów kuchennych. Rozwiązanie to zwiększa funkcjonalność mebli umożliwiając optymalne rozmieszczenie przedmiotów.

PREMIUM Kammoduł



Złoty Medal
Międzynarodowych Targów Poznańskich
MEBLE POLSKA 2017

FRONT
M14 Wiąz Biały

BLAT
Beton Jasny

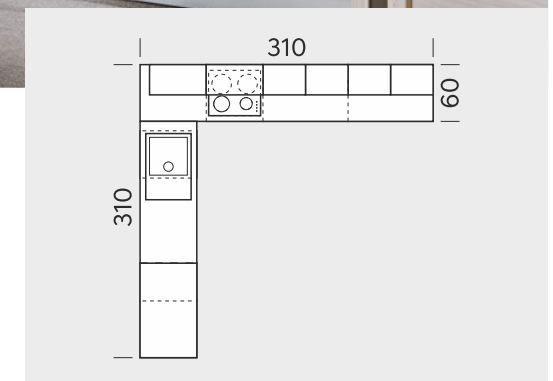

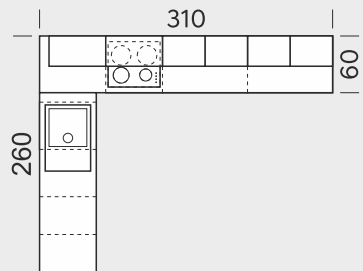

FRONT
M14 Coco Bolo
M15 Luna Popiel

BLAT
Coco Bolo

PREMIUM Kammoduł



FRONT
M14 Wiąz Biały

BLAT
Beton Jasny

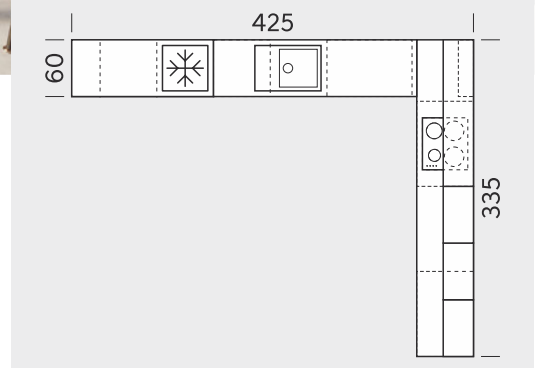



Typowa wysokość korpusów stosowana przez polskich producentów to 72 cm. W systemie PREMIUM zwiększyliśmy ten wymiar do 77 cm. Tym samym każda dolna szafka zwiększyła swoją pojemność.

PREMIUM Kammoduł



FRONT
M25 RAM M259 poziomo

BLAT
Dąb Halifax Naturalny

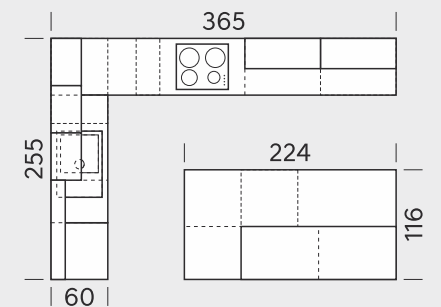



Przyszły użytkownik PREMIUM otrzymuje meble z niezawodnymi zawiasami, szufladami i podnośnikami BLUM. Do wyboru jest także pokaźna oferta innych rozwiązań ułatwiających przechowywanie, takich jak: kosze cargo lub magic corner, wielu znanych producentów.

PRO-LINE Kammoduť



FRONT
M16 Luna Biała
M13 Dąb St. Tropez

BLAT
Biały

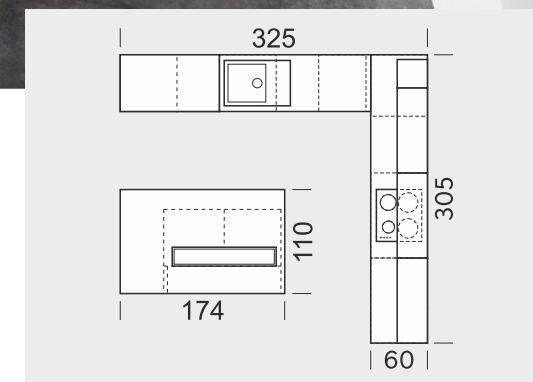



Charakterystyczną cechą kuchni PRO-LINE jest brak tradycyjnych uchwytów, których rolę pełnią profile zamontowane w korpusie szafek, a nie we frontach, jak ma to miejsce w typowych meblach kuchennych. W kuchni PRO-LINE wszystkie szafki typu komodowego czy słupkowego posiadają listwy uchwytowe pionowe, zaś szafki dolne - uchwyty poziome osadzone w korpusie.



PRO-LINE Kammoduł



FRONT
M16 Luna Biała
M13 Dąb Amerykański

BLAT
Biały

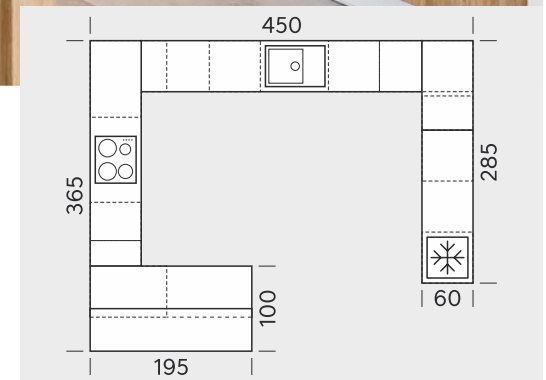



Kuchnia PRO-LINE zachwyca nie tylko swoją elegancką linią i nowoczesnym designem. Przekonuje również niezwykłym komfortem użytkowania, zagwarantowanym dzięki użyciu nowoczesnych okuć meblowych.



PRO-LINE Kammoduł



FRONT
M14 Wiąz Brązowy

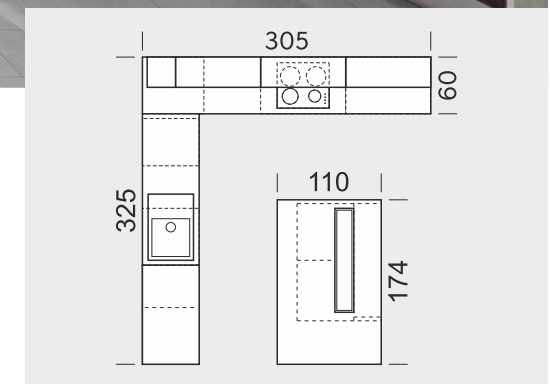



Złoty Medal
Międzynarodowych Targów Poznańskich
MEBLE POLSKA 2012

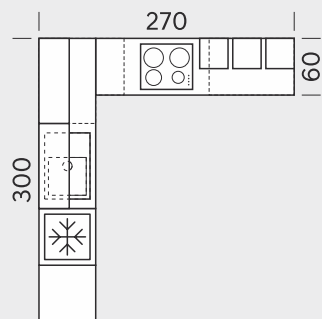

FRONT
M02 Luna Biała
M02 Mali Wenge

BLAT
Beton Ciemnoszary



Spółka Meblowa KAM
jest certyfikowanym
Partnerem Jakości BLUM



fot. BLUM



fot. BLUM



fot. BLUM



fot. BLUM



fot. BLUM

Idealna kuchnia jest nie tylko piękna, ale i komfortowa. Dlatego studyjne systemy mebli kuchennych KAM wyposażamy w niezawodne okucia i akcesoria firmy BLUM.



fot. BLUM



fot. BLUM



fot. BLUM



fot. BLUM

Dożywotnia gwarancja BLUM zapewnia funkcjonalność i precyzję ruchu przez cały okres użytkowania naszych mebli.



fot. BLUM

FRANKE



foto. FRANKE



foto. FRANKE



foto. FRANKE



foto. FRANKE



foto. FRANKE

Aranżując kuchnię warto wybrać sprawdzone rozwiązania FRANKE, łączące estetykę z funkcjonalnością, które pomogą stworzyć komfortową strefę pracy. Najważniejsze miejsce w domu powinno być jak najlepiej wyposażone.



fot. PEKA



fot. PEKA



fot. PEKA



fot. PEKA

Naszym Klientom oferujemy również rozwiązania wielu znanych producentów. Odpowiednio dobrane wyposażenie dodatkowe szafek cargo, szuflad, oświetlenie w znacznym stopniu decyduje o funkcjonalności kuchni.



fot. PEKA

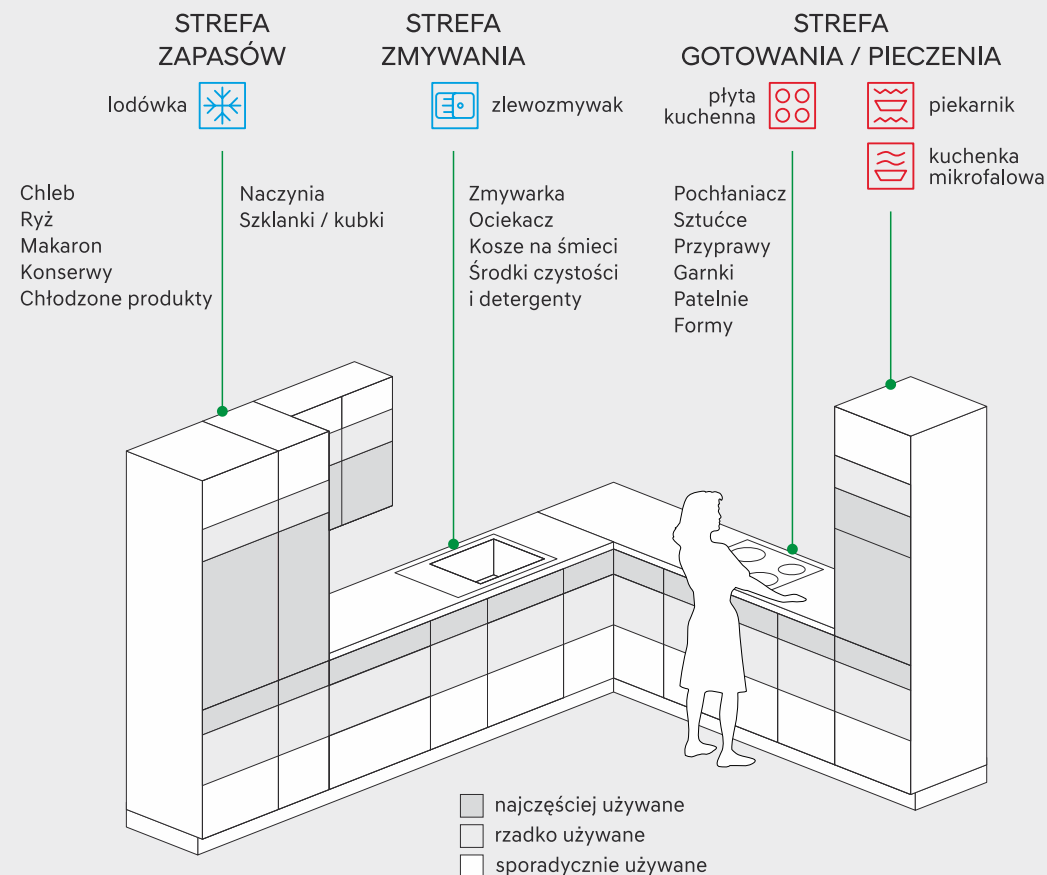

UKŁAD LINIOWY

Do kuchni wąskiej i długiej. Kolejność ułożenia sprzętów wyznacza cykl pracy.



UKŁAD DWURZĘDOWY

Ustawienie to zapewnia wiele przestrzeni do pracy, przy optymalnym wykorzystaniu stref.

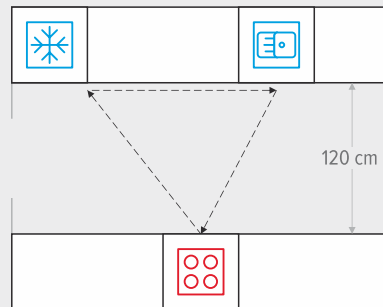

UKŁAD Z WYSPĄ

Idealne rozwiązanie do kuchni otwartych, gwarantujące wysoki komfort pracy.

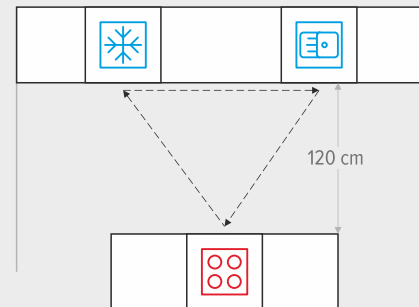

UKŁAD „L”

Odpowiednie miejsce na ustawienie stołu w przeciwległym rogu pokoju.

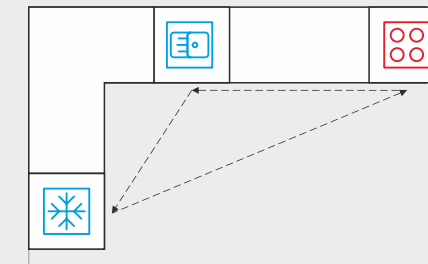

Wszystkie trzy strefy kuchenne należy zlokalizować w wierzchołkach tzw. trójkąta roboczego. Odległość pomiędzy nimi powinna być jak najmniejsza. Łączna długość ramion trójkąta nie może przekroczyć 7 metrów. Prawidłowe ustawienie stref skróci do minimum pokonywane odległości i ułatwi pracę w kuchni.

ERGONOMIA W TWOJEJ KUCHNI

Każdy nowy projekt kuchni oprócz walorów estetycznych powinien uwzględniać również jej funkcjonalność, czyli zabudowę kuchenną zgodną z zasadami ergonomii.

Często używane produkty należy przechowywać na łatwo dostępnym poziomie. Natomiast rzadko używane produkty powinny znaleźć swoje miejsce na samym dole lub na samej górze. Odpowiednie uporządkowanie, uwzględniające częstotliwość użytkowania, ma decydujący wpływ na komfort pracy użytkownika.

Projekt kuchni powinien również uwzględniać odpowiednią powierzchnię blatu roboczego, przemyślane wnętrza szafek, liczbę i wielkość szuflad oraz właściwą kolejność sprzętów AGD.

Tak zaprojektowana kuchnia zaoszczędzi czas oraz wysiłek związany z przygotowywaniem potraw.

Wykorzystaj swoją przestrzeń,
zyskaj wyższy komfort
i szybkość pracy

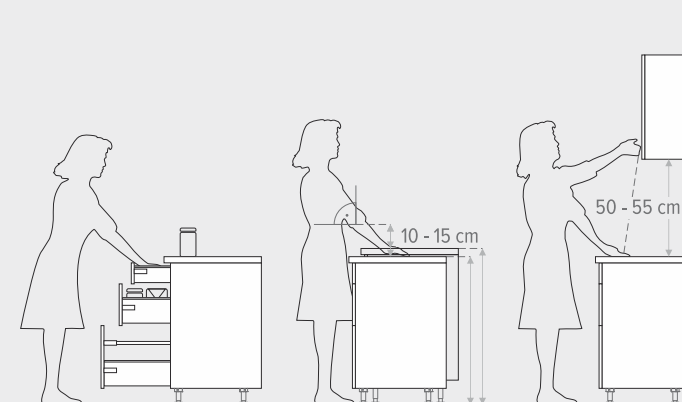

UKŁAD „U”

Zezwala na dowolne kształtowanie stref i szybki dostęp każdej z nich.

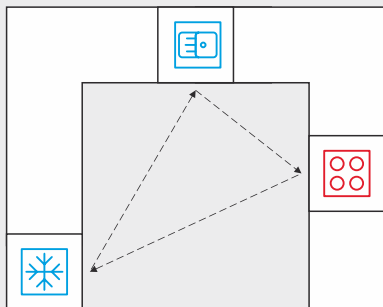

UKŁAD „G”

Pozwala wydzielić kuchnię z pomieszczenia, np. salonu.

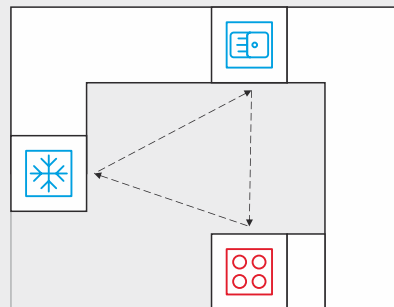

SKANUJ



Warmia i Mazury słyną z wyjątkowej, unikalnej przyrody. To także wyjątkowe połączenie potencjału miejsca i ludzi, które tworzy idealne warunki dla dynamicznego rozwoju gospodarczego. Atuty województwa wykorzystywane są w rozwoju regionu, zwłaszcza w jednym z trzech obszarów inteligentnych specjalizacji, jakim jest „drewno i meblarstwo”. Bogate zasoby surowca (lasy stanowią 33% powierzchni województwa) w połączeniu z wieloletnią tradycją obróbki drewna wpłynęły na to, że województwo Warmińsko-Mazurskie stało się polskim zagłębiem meblowym. Jest liderem w produkcji tarcicy liściastej i iglastej oraz czołowym eksporterem mebli i wyrobów stolarskich.



WYBRANE PUNKTY SPRZEDAŻY MEBLI KUCHENNYCH KAM OFERUJĄ



fachowe
doradztwo



pomiar
pomieszczenia



projekt
i wizualizacja



transport
z wniesieniem



montaż
i regulacja



gwarancja
i serwis

MEBLE
KUCHENNE
rozwiązania studyjne